

ФАСАДИ ДЛЯ МЕБЛІВ

Bel Visa[®]



ЗМІСТ

Історія Bel Viso	4
Виробництво Bel Viso	6
Переваги Bel Viso	7
Шпоновані фасади	8
Фарбовані фасади	14
Плівкові фасади	44
HPL-фасади	74
Fenix	76
Arpa	82
Фасади Bel Viso Glass	88
Акрилові фасади	96
Crystal	98
Niemann	104
Рамкові фасади	108
Cleaf	110
Saviola	114
Контакти	118

BEL VISO ІСТОРІЯ

Що таке Bel Viso? Це якісні фасади та інтер'єрні рішення для кожного. Це бажання зробити будь-яке приміщення стильним, затишним і сповненим любові.

З чого все почалося? Компанія ВіЯр з 2002 року постачає комплектуючі та матеріали для меблів. Ми довго вибирали фасади, які б підійшли нам за всіма критеріями: ідеальне співвідношення ціни та якості, естетичність, індивідуальні рішення та клієнтоорієнтованість. Саме тому 2014 року в нас виникла ідея створити власну торгову марку, яка б задовольняла всі ці потреби.

«Ми спостерігали радість та захоплення людей, які вперше бачать свою нову оселю. Місце, наповнене красою та любов'ю. Тому й вирішили: we produce happiness»

Продукція Bel Viso – це якісні інтер'єрні рішення для кожного. Усі зразки матеріалів зібрані в шоу-румах ВіЯр, де їх можна відчутти на дотик, порівняти та вибрати відповідно до власних потреб.

Навесні 2021 року компанія ВіЯр відкрила власну фабрику з виробництва фасадів ТМ Bel Viso у Василькові.



ІСТОРІЯ РОЗВИТКУ БРЕНДУ



BEL VISO В ЦИФРАХ



Загальна площа фабрики – **10 000 м²**.



Кількість співробітників фабрики – **400 спеціалістів (350 – виробництво, 50 – адміністрація)**.



З моменту створення бренду компанія ВіЯр виготовила **близько 1 млн м² фасадів**.



Bel Viso пропонує **10 типів фасадів і понад 3 000 варіацій декорів**.



Фабрика Bel Viso налічує **понад 100 одиниць професійного обладнання**.



Потужності фабрики складають **60 000 м² різних типів фасадів в місяць**.

Bel Viso

BEL VISO

ВИРОБНИЦТВО

Щомісяця ми виготовляємо близько 25 000 м² фасадів. Власне виробництво дає можливість повного контролю над усіма етапами виробництва – від закупівель сировини до пакування готових виробів.

Виробництво фасадів



Матеріали провідних брендів

- МДФ Egger
- Італійські лакофарбові матеріали
- Fenix / ARPA
- Італійські ДСП Cleaf і Saviola
- Niemann / Rehau
- Алюмінієвий профіль Cortizo
- Плівка італійського та німецького виробництва
- Натуральний шпон та модифікований шпон італійського бренду ALPI



Професійне обладнання

- Різальні ЧПК Homag / Biesse
- Свердлильні верстати ВНХ
- Алмазний інструмент для механічної обробки
- Роботизований комплекс Fanuc для нанесення клею
- Фарбувальна лінія Cefla та інші



BEL VISO

ПЕРЕВАГИ

- **Різні типи покриття фасадів:** матові та глянцеві, однотонні декори та візерунки, імітації дерева, каменю та інших матеріалів.
- **Індивідуальний підхід до кожного замовлення.** Ми завжди готові до реалізації нестандартних рішень та втілення найкращих ідей.
- **Клієнтський сервіс.** Bel VISO має найбільші шоуруми з фасадами в Україні та пропонує зручні умови для онлайн-замовлень: підбір візуалізацій на сайті ВіЯр, замовлення меблів з фасадами через VIYAR BAZAR, оформлення виробничих послуг у конструкторі ViyarPro.
- **Увага до деталей.** Ми пропонуємо готові добірки фрезерованих та врізних ручок для фасадів.
- **Гарантія 5 років.** Використання найкращих матеріалів та контроль якості на кожному етапі виробництва – наші головні принципи роботи.
- **Експрес-виготовлення.** Завдяки послугі експрес-виробництва клієнти можуть отримати замовлення всього через 24 години.
- **Якісне пакування,** що захищає фасади від механічних пошкоджень під час транспортування.
- **Екологічність виробів.** У виробництві використовуємо сертифіковані матеріали, безпечні для людей та довкілля.

Bel VISO

ШПОНОВАНІ ФАСАДИ

ДОТОРКНІТЬСЯ ДО УНІКАЛЬНИХ ВІЗЕРУНКІВ ПРИРОДИ

Шпоновані фасади Bel Viso покриті тонким шаром натурального або модифікованого шпону (товщиною 0,5 мм) на основі МДФ. Основними перевагами є природна текстура та екологічність деревини. Крайка для фасадів також виготовляється зі шпону.

Використовуємо два види:

- **Натуральний шпон** – це зріз деревини, на якому повністю збережено природну текстуру. Виробник – «Сврошпон», Україна.
- **Модифікований шпон** виготовляється за технологією фан-лайн, яка дає можливість створювати стабільні структуру та відтінок. Виробник – ALPI, Італія.

Шпон потрібно покривати лакофарбовими матеріалами, що гарантує захист від вологи, барвників, ультрафіолету, а також дозволяє надати деревині будь-якого відтінку. Види покриття: фарба (каталоги RAL та NCS), бейц, матові та напівматові лаки Sayerlack. Модифікований шпон покривають лише лаками. Асортимент шпонованих фасадів налічує понад 80 декорів.

Bel Viso

ДОДАТКОВІ ПОСЛУГИ

Двостороннє покриття 

ЛФМ (покриття лакофарбовими матеріалами) 

Еко (натуральний матеріал) 

Поклейка зрізу під 45° 

Збереження текстури дерева 

Вифарбовування зразка 



ФАСАДИ ШПОНОВАНІ

МАТЕРІАЛИ З ВІЗУАЛІЗАЦІЇ:

- Колір: Дуб Природний Рустик
- Ручка VV 808/224, чорний, Туреччина /арт. 125791
- Стільниця ARPA 3329 MIKA вологостійка /арт. 18278



Шпон Американський
горіх тангентал, 18 мм



Шпон Ясен білий
тангентал, 18 мм



Шпон Дуб природній
рустик, 18 мм



Шпон Горіх благородний
ALPI, 18 мм



Шпон Горіх темний
ALPI, 18 мм

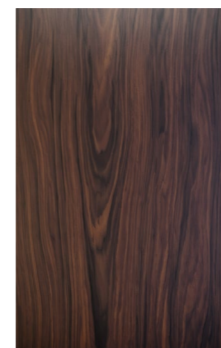

Шпон Палісандр
ALPI, 18 мм



Bel Visa



Шпон Дуб класичний радіал



Шпон Дуб класичний тангентал



Шпон Хвилястий горіх ALPI



Шпон Вольський горіх ALPI



Шпон Горіх Європейський ALPI



Шпон Тік тангентал ALPI



Шпон Клен



Шпон Дуб Європейський зі старих балок темний

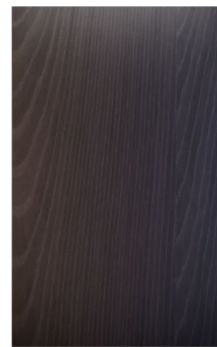

Шпон Дуб чорний ALPI, 18 мм



Шпон Димово-сірий дуб 10.65 ALPI



Шпон Дощатий дуб 12.96 ALPI



Шпон Ебенове дерево макасар 10.41 ALPI



ФАРБОВАНІ ФАСАДИ

БЕЗМЕЖНІСТЬ ВИБОРУ

Фарбовані фасади Bel Viso – це можливість вибрати будь-які кольори та не обмежувати себе. Понад 2500 кольорів з послугою вифарбовування зразка (варіанти з каталогів – RAL, WCP, NCS), різні покриття, фрезерування, декоративні елементи, фрезеровані ручки. А щоб надати їм вишуканого старовинного вигляду, можна нанести 7 кольорів патини. Фарбовані фасади практичні в експлуатації, стійкі до вологи та високих температур.

В основі – МДФ-плита від австрійського виробника Egger, покрита італійськими фарбами Sayerlack. Також ми використовуємо акрилові лаки, які не вигорають з часом. Виробництво фарбованих фасадів Bel Viso максимально автоматизоване, тому поява браку зведена до мінімуму.

Bel Viso





ДОДАТКОВІ ПОСЛУГИ

Фрезерована ручка 

Вітрина 

Двостороннє покриття 

Пatina 

ЛФМ (покриття лакофарбовими матеріалами) 

Вифарбовування зразка 

Комплект для реставрації 

Експрес-виготовлення гладких фасадів 

Індивідуальне фрезерування 



ФАСАДИ ФАРБОВАНІ

МАТЕРІАЛИ З ВІЗУАЛІЗАЦІЇ:

- Колір: NCS S 4005Y20R
- Фрезерування: Альба
- Ручка Marella M 15194.160 графіт /арт. 69687
- Ручка Marella M 15194.320 графіт /арт. 69690
- Стільниця Kronospan K211 PE Порфир Чорний 38 мм /арт. 43306
- Скінали (на склі діамант 6 мм) /арт. 49756

ФРЕЗЕРУВАННЯ АЛЬБА



RAL 9003



RAL 9001



RAL 9016



RAL 7036



RAL 9010

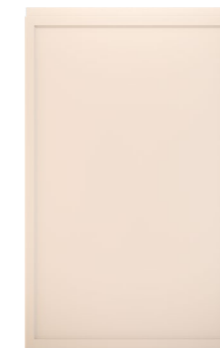

WCP 115

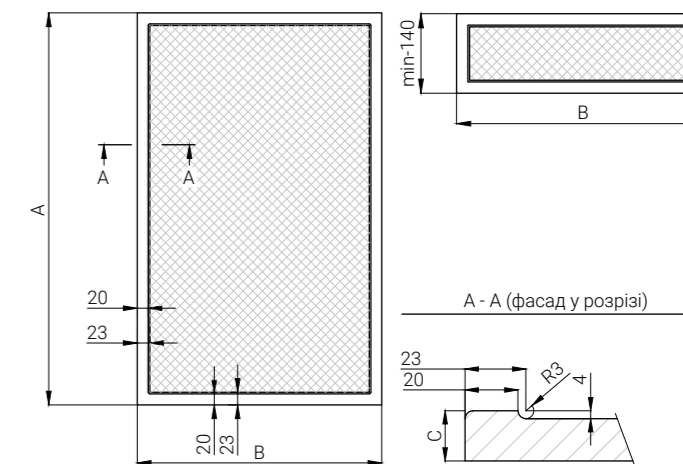

Bel Visa



ФАСАДИ ФАРБОВАНІ

МАТЕРІАЛИ З ВІЗУАЛІЗАЦІЇ:

- Колір: WCP 148
- Фрезерування: Глорі
- Ручка Cosma M 12749.320 нікель матовий /арт. 21844
- Ручка Cosma M 12748.160 нікель матовий /арт. 21842
- Стільниця: Лист акриловий Corian (C) Warm Gray 12 мм /арт. 43342
- Фартух: МДФ Fenix NTM Bloom 0771 / Fenix NTM Bloom 0771 19 мм /арт. 115723

ФРЕЗЕРУВАННЯ ГЛОРІ



RAL 9005



RAL 7037



RAL 7012



RAL 7040



RAL 1019



WCP 127

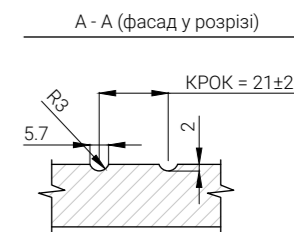

Bel Visa

ФАСАДИ ФАРБОВАНІ

МАТЕРІАЛИ З ВІЗУАЛІЗАЦІЇ:

- Колір: NCS S 0804Y30R
- Фрезерування: Грейс
- Профіль GOLLA горизонтальний Ferro Fiori, L=4100 мм, тип L нікель браш /арт. 72558
- Профіль GOLLA горизонтальний Ferro Fiori з пазом для LED, L=4100 мм, тип C, нікель браш /арт. 117884
- Стільниця: МДФ Агра 3447 Кер 19 мм /арт. 111176
- Фартух: МДФ Агра 3447 Кер 10 мм /арт. 84210

ФРЕЗЕРУВАННЯ ГРЕЙС



WCP 176



WCP 83



NCS S 2005Y50R



RAL 7016

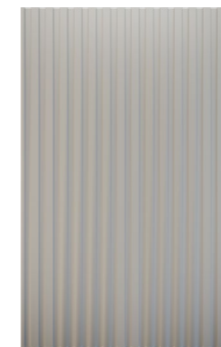

RAL 7044



NCS S 1000N

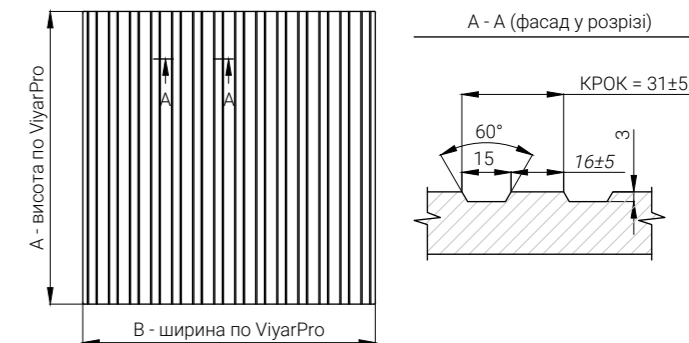

Bel Visa

ФАСАДИ ФАРБОВАНІ

МАТЕРІАЛИ З ВІЗУАЛІЗАЦІЇ:

- Колір: RAL 7031 Синьо-сірий
- Фрезерування: Кантрі
- Ручка Marella M 15244.320
нікель /арт. 34617
- Стільниця Kronospan 4298 UE Ательє
Світле 38 мм /арт. 21687
- Фартух: ДСП Kronospan 4298 SU Ательє
Світлий 18 мм /арт. 28717

ФРЕЗЕРУВАННЯ КАНТРИ



NCS S 0300N



NCS S 0500N



RAL 1000



RAL 7046



RAL 7043



RAL 6005

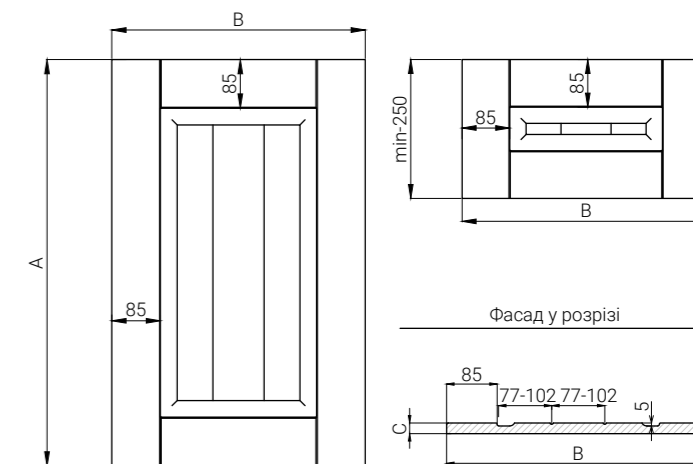

Bel Visa

ФАСАДИ ФАРБОВАНІ

МАТЕРІАЛИ З ВІЗУАЛІЗАЦІЇ:

- Колір: RAL 9003 Сигнальний білий
- Фрезерування: Класік
- Ручка Ferro Fiori D 4440.160 античне срібло /арт. 115334
- Ручка Ferro Fiori D 4440.224 античне срібло /арт. 115337
- Стільниця: Лист акриловий Corian (Е)
Everest 12 мм /арт. 43255

ФРЕЗЕРУВАННЯ КЛАСІК



RAL 7035



NCS S 2002Y50R



RAL 7042



RAL 7011



RAL 5014

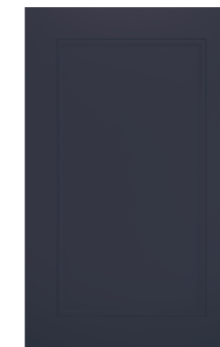

RAL 7015

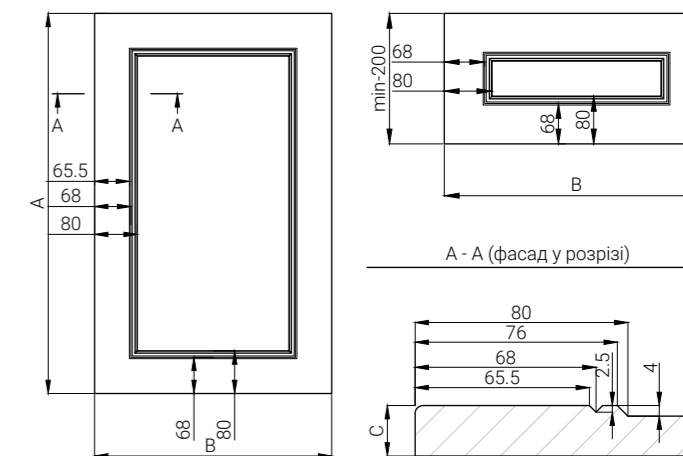

Bel Visa

ФАСАДИ ФАРБОВАНІ

МАТЕРІАЛИ З ВІЗУАЛІЗАЦІЇ:

- Колір: NCS S 7000N
- Фрезерування: Коста
- Ручка Marella CL 15231.160 античне срібло /арт. 46455
- Стільниця: Лист акриловий Corian (C) Shale 12 мм /арт. 43358

ФРЕЗЕРУВАННЯ КОСТА



NCS S 1002Y50R



WCP 67



RAL 6034



RAL 5023



RAL 5024



RAL 7021

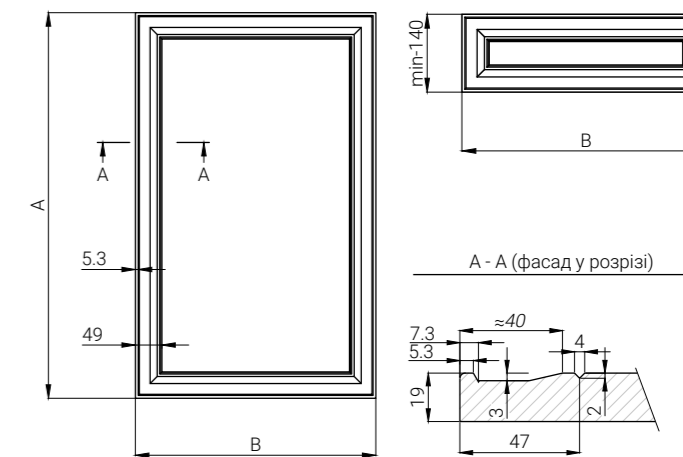

Bel Visa



ФАСАДИ ФАРБОВАНІ

МАТЕРІАЛИ З ВІЗУАЛІЗАЦІЇ:

- Колір: RAL 7024 Графітовий сірий
- Фрезерування: Лофт
- Ручка Ferro Fiori M 0220.192 чорний браш /арт. 11482
- Стільниця Egger H3133 ST12 R3-1U Дуб Давос трюфель 38 мм /арт. 35462
- Фартух: Стінова панель ДСП 2-стороння Ricci 6019 AR/6133 AR 14 мм /арт. 126888

ФРЕЗЕРУВАННЯ ЛОФТ



NCS S 2500N



RAL 7032



NCS S 2005Y60R



RAL 8017



RAL 6021



RAL 7030

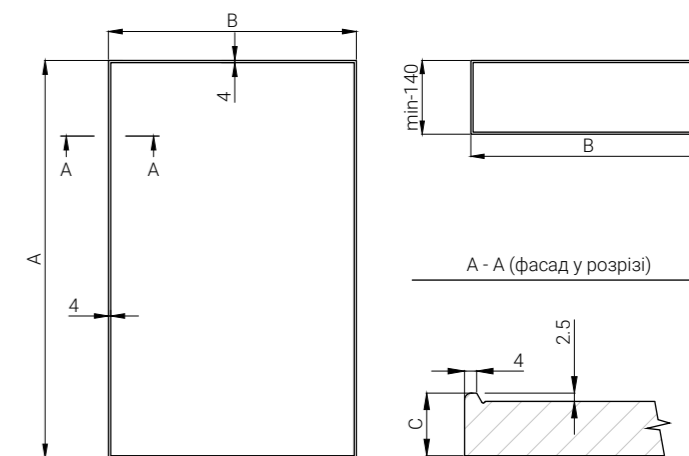

Bel Visa



ФАСАДИ ФАРБОВАНІ

МАТЕРІАЛИ З ВІЗУАЛІЗАЦІЇ:

- Колір: RAL 9023 Перламутровий темно-сірий
- Фрезерування: Маура
- Стільниця: Компакт-плита Fenix NTM 0720
Інго Чорний ядро в колір 12 мм /арт. 94172

ФРЕЗЕРУВАННЯ МАУРА



WCP 25



NCS S 1502Y50R

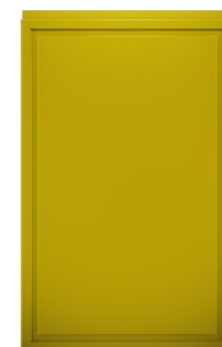

RAL 1012



WCP 230

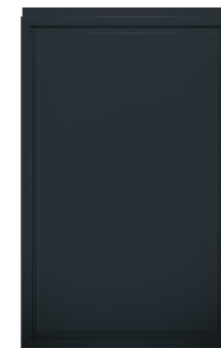

RAL 7031



RAL 6033

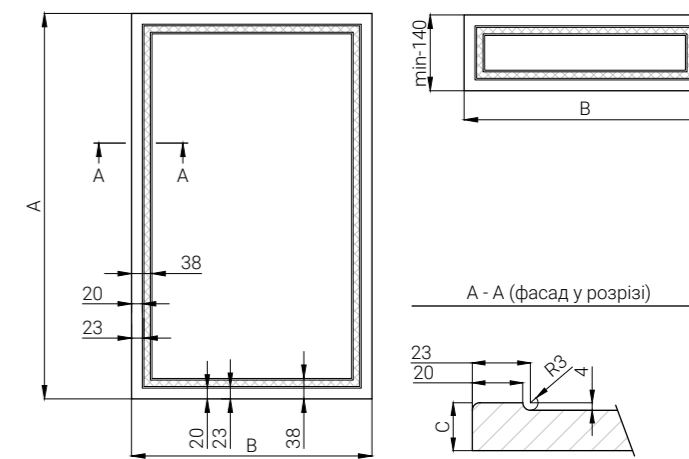

Bel Visa



ФАСАДИ ФАРБОВАНІ

МАТЕРІАЛИ З ВІЗУАЛІЗАЦІЇ:

- Колір: RAL 7044 Сірий шовк
- Фрезерування: Ніколь
- Ручка Marella M 15205.160 нікель полірований /арт. 46467
- Стільниця Kroposran K026 26 Петра Мармурова 38 мм /арт. 26828

ФРЕЗЕРУВАННЯ НІКОЛЬ



WCP 133



WCP 148



RAL 6019



RAL 1035



NCS S 4005Y50R



RAL 1001

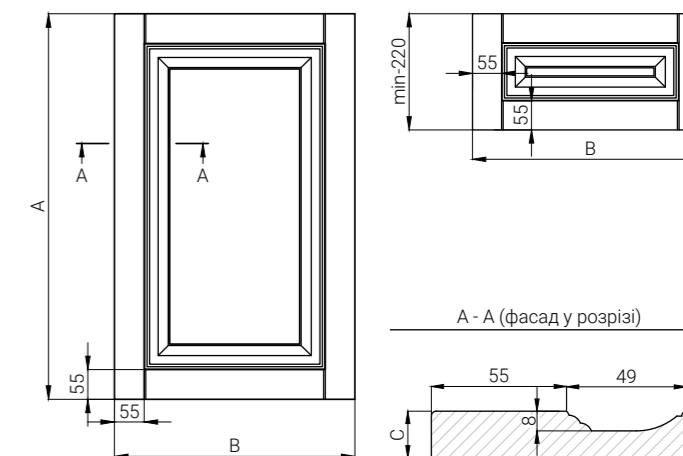

Bel Visa



ФАСАДИ ФАРБОВАНІ

МАТЕРІАЛИ З ВІЗУАЛІЗАЦІЇ:

- Колір: RAL 7030 Кам'яно-сірий
- Фрезерування: Паола
- Стільниця Агра 3381 LUNA вологостійка 40 мм /арт. 30169
- Фартух: Агра 3381 LUNA

ФРЕЗЕРУВАННЯ ПАОЛА



RAL 9018



RAL 5001



RAL 5009

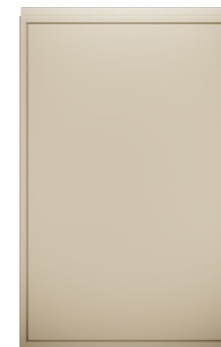

NCS S 1505Y30R



NCS S 2005Y80R



NCS S 4005Y20R

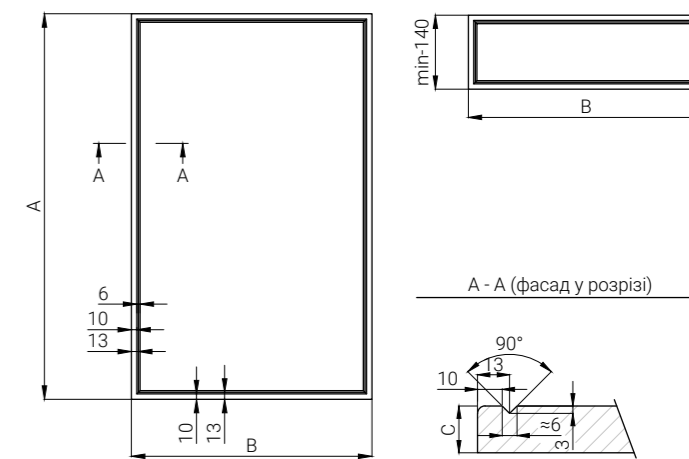

Bel Visa



ФАСАДИ ФАРБОВАНІ

МАТЕРІАЛИ З ВІЗУАЛІЗАЦІЇ:

- Колір: NCS S 7000N, NCS S 1000N
- Фрезерування: Рамка
- Ручка Marella M 15192.160 титан /арт. 69679

ФРЕЗЕРУВАННЯ РАМКА



WCP 294



NCS S 3010B30G



NCS S 0804Y30R

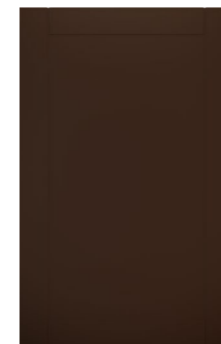

RAL 8025



RAL 9011



RAL 7005

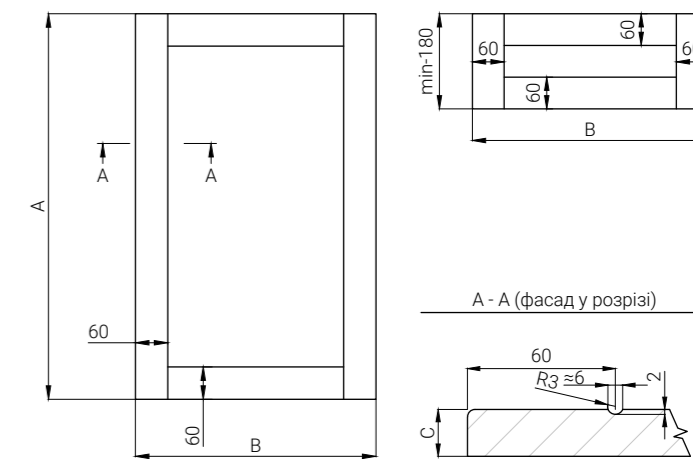

Bel Visa



ФАСАДИ ФАРБОВАНІ

МАТЕРІАЛИ З ВІЗУАЛІЗАЦІЇ:

- Колір: RAL 6021 Блідо-зелений
- Фрезерування: Сігма
- Ручка Marella CL 24228.01.032 чорний матовий /арт. 117515

ФРЕЗЕРУВАННЯ СІГМА



RAL 5020



RAL 5007



RAL 6027



NCS S 7000N



RAL 9023



NCS S 1500N

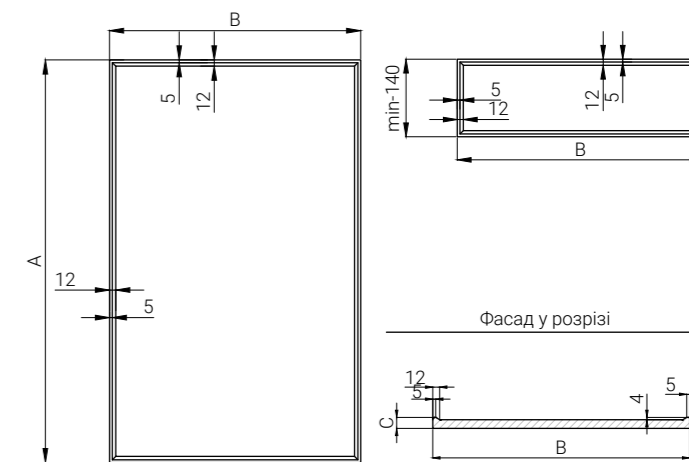

Bel Visa

ФАСАДИ ФАРБОВАНІ

МАТЕРІАЛИ З ВІЗУАЛІЗАЦІЇ:

- Колір: NCS S 1500N
- Фрезерування: Сімпл
- Ручка Marella M 15191.160 чорний матовий /арт. 69671
- Стільниця Egger F117/ST76/R3-1U Камінь Вентура чорний 38 мм /арт. 69510
- Фартух: Стінова панель 2-стороння Egger F117 ST76/F121 ST87 9,2 мм /арт. 70258

ФРЕЗЕРУВАННЯ СІМПЛ



RAL 9010



WCP115



NCS S 2005Y40R



RAL 6034



RAL 7004



RAL 1019

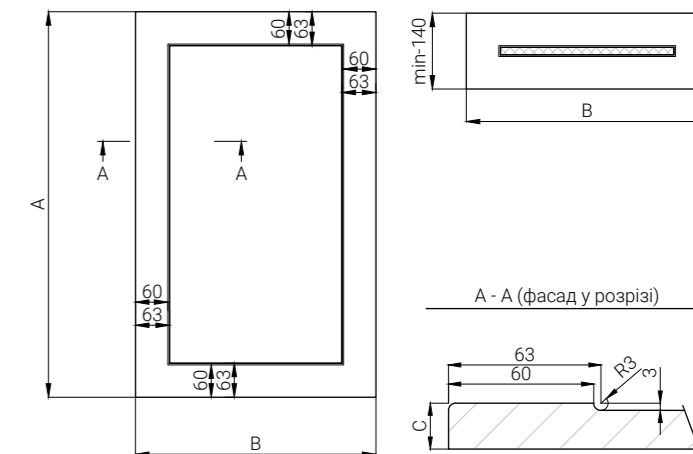

Bel Visa

ПЛІВКОВІ ФАСАДИ

ЛІДЕРИ УНІВЕРСАЛЬНОСТІ

Плівкові фасади – це універсальне та доступне рішення для будь-яких ваших проектів. Понад 150 трендових декорів плівок – однотонних, глянцевих, матових, імітацій дерева і металу та інших матеріалів, із фрезеруваннями та без.

В основі плівкових фасадів – австрійський МДФ Egger високої щільності. Для покриття використовується ПВХ-плівка німецьких та італійських виробників, зокрема ексклюзивні

колекції плівки Serica та Continental із покращеними показниками стійкості до пошкоджень. Щоб досягти найвищої якості, перед запресуванням плівки клей наносять на всю площину та торці фасаду.

Плівкові фасади прості у догляді, мають оптимальну стійкість до подряпин, перепадів температур та барвників.





Каталог плівкових фасадів

Bel Visa[®]

ДОДАТКОВІ ПОСЛУГИ

Фрезерована ручка 

Вітрина 

Двостороннє покриття 

Патина 

Врізна ручка 

Експрес-виготовлення 

Індивідуальне фрезерування 



ФАСАДИ ПЛІВКОВІ

МАТЕРІАЛИ З ВІЗУАЛІЗАЦІЇ:

- Фасад: Плівка ПВХ Кашемір NL 7393 (SERICA) /арт. 49139
- Фрезерування: Бруно
- Ручка Marella M 15187.192 графіт /арт. 37297
- Стільниця: Керамограніт Neolith Pietra Grey матовий 12 мм /арт. 120692
- Фартух: Керамограніт Neolith Pietra Grey матовий 12 мм /арт. 120692

ФРЕЗЕРУВАННЯ БРУНО



NL 7473 (SERICA)
Легкий сірий



NL 7393 (SERICA)
Кашемір



NL 7455 (SERICA)
Дощові хмари



NL 7522 (SERICA)
Лід



VL 4258 (SERICA)
Комбу грін



RL 5989 (SERICA)
Марсала

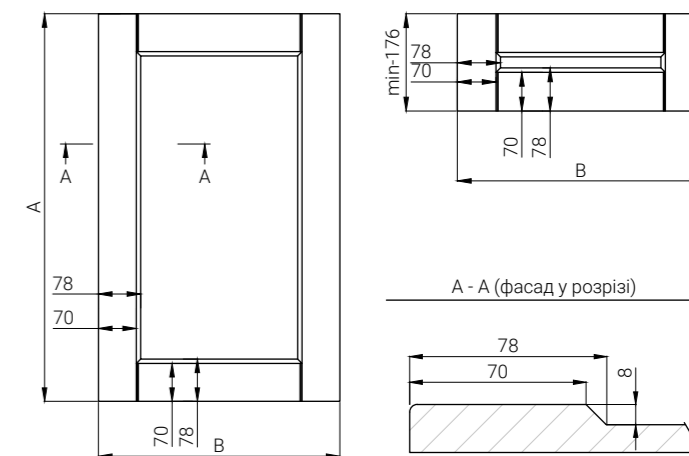

Bel Visa



ФАСАДИ ПЛІВКОВІ

МАТЕРІАЛИ З ВІЗУАЛІЗАЦІЇ:

- Фасад: Плівка ПВХ Лід NL 7522 (SERICA) /арт. 49140
- Фрезерування: Інель
- Ручка Marella M 15205.160 нікель полірований /арт. 46467
- Стільниця: Компакт-плита Fenix NTA 5000 Сталь Гамільтон чорне ядро 10 мм /арт. 121680

ФРЕЗЕРУВАННЯ ІНЕЛЬ



YEM16-B9
Mussel структура



VL 4246 (SERICA)
Фьорд



NL 7361 (SERICA)
Сірий камінь



BL 6221 (SERICA)
Індиго

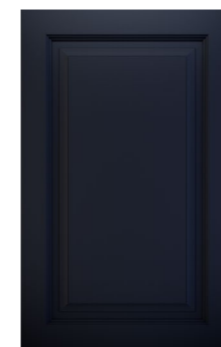

BL 6230 (SERICA)
Морський синій



RL 5983 (SERICA)
Терракота

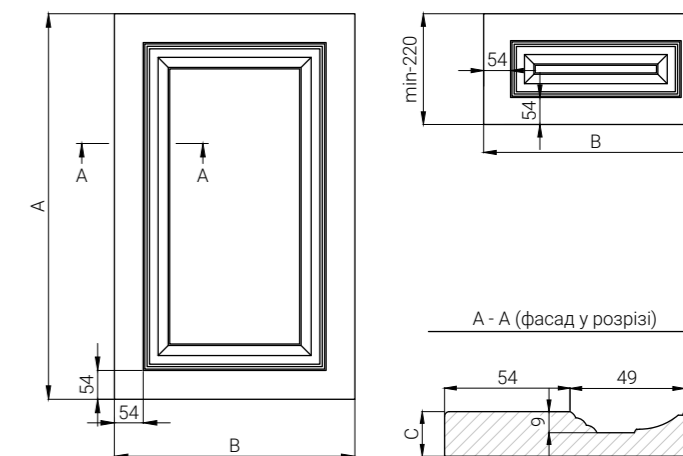

Bel Visa



ФАСАДИ ПЛІВКОВІ

МАТЕРІАЛИ З ВІЗУАЛІЗАЦІЇ:

- Фасад: Плівка ПВХ Дощові хмари NL 7455 (SERICA) /арт. 49131
- Фрезерування: Крост
- Профіль Gola горизонтальний, L = 4000 мм, типе С, чорний браш, Scilm /арт. 58411
- Профіль Gola горизонтальний, L = 4000 мм, типе L, чорний браш, Scilm /арт. 58410
- Стільниця: Компакт-плита Fenix NTM 0720 Інго Чорний ядро в колір 12 мм /арт. 94172
- Фартух: Компакт-плита Fenix NTM 0720 Інго Чорний ядро в колір 12 мм /арт. 94172

ФРЕЗЕРУВАННЯ КРОСТ



NL 7522 (SERICA)
Лід



RL 5983 (SERICA)
Терракота



HRB3211UD-B10-0,35
Зелений лід



BL 6230 (SERICA)
Морський синій



F4242526
Дуб Ріббек



NCAB4-B9
Кашемір структура

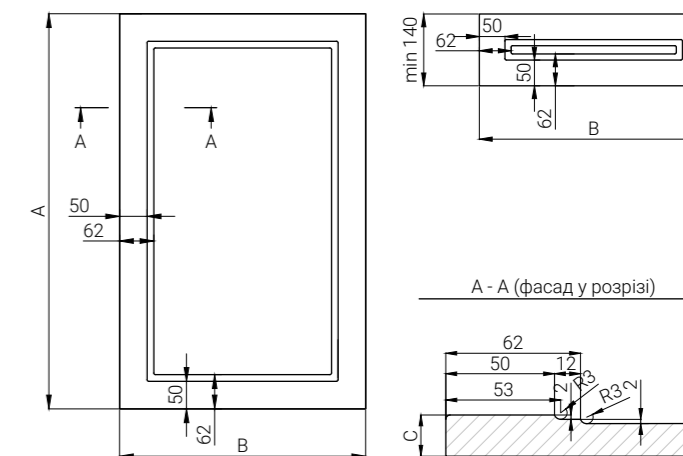

Bel Visa



ФАСАДИ ПЛІВКОВІ

МАТЕРІАЛИ З ВІЗУАЛІЗАЦІЇ:

- Фасад: Плівка ПВХ Морський синій BL 6230 (SERICA) /арт. 49134
- Фрезерування: Модерн
- Ручка Marella M 15191.160 титан /арт. 69675
- Стільниця Egger F095/ST87/R3-1U Мармур Сієна сірий 38 мм /арт. 69508
- Фартух: Стінова панель 2-стороння Egger F095 ST87/F041 ST15 9,2 мм /арт. 70256

ФРЕЗЕРУВАННЯ МОДЕРН



KADR4-B9
Світло-сіра структура



NCAB5-B9
Сірий камінь структура



F4242301
Sanremo sand



F4242489
Дуб Рів'єра



F4242499
Дуб Один



F4242526
Дуб Ріббек

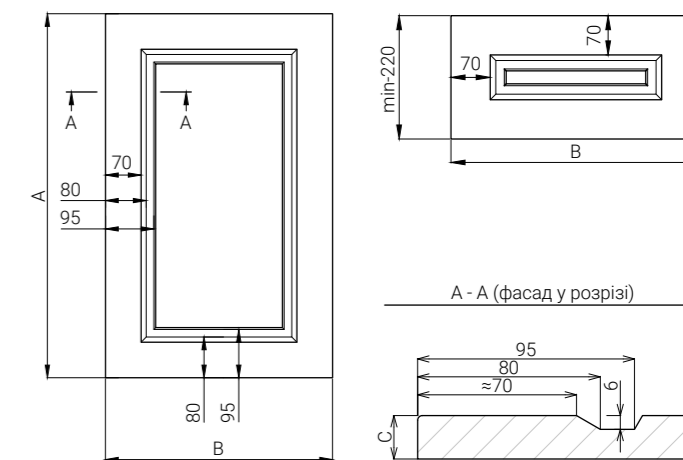

Bel Visa



ФАСАДИ ПЛІВКОВІ

МАТЕРІАЛИ З ВІЗУАЛІЗАЦІЇ:

- Фасад: Плівка ПВХ Терракота RL 5983 (SERICA) /арт. 68450
- Фрезерування: Рамка з вибіркою
 - Ручка VV 323/160, чорний, Туреччина /арт. 115583
- Стільниця: Компакт-плита Агра 0509 чорне ядро 12 мм /арт. 94166

ФРЕЗЕРУВАННЯ РАМКА З ВИБІРКОЮ

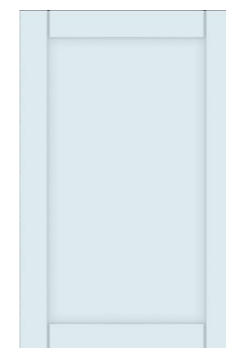

F4275001
Холодний білий



F4292031
Фарбоване дерево



D4151-001-M-0,45
Галактика біла



NL 7455 (SERICA)
Дощові хмари



D6326-804-P5
Джеральдін



AL 2156 (SERICA)
Пінка

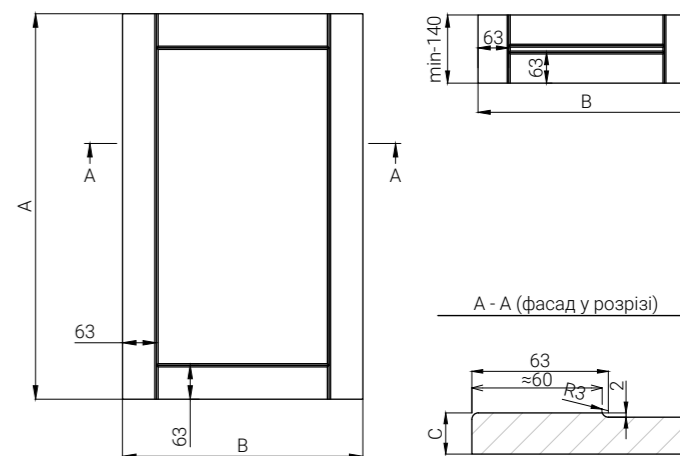

Bel Visa

ФАСАДИ ПЛІВКОВІ

МАТЕРІАЛИ З ВІЗУАЛІЗАЦІЇ:

- Фасад: Плівка ПВХ Фьорд VL 4246 (SERICA) /арт. 49127
- Фрезерування: Фреско
- Ручка Marella M 15244.320 нікель /арт. 34617
- Стільниця: Агра 3447 Кер 38 мм
- Фартух: Агра 3447 Кер

ФРЕЗЕРУВАННЯ ФРЕСКО



NL 7473 (SERICA)
Легкий сірий



NL 7522 (SERICA)
Лід



NL 7455 (SERICA)
Дощові хмари

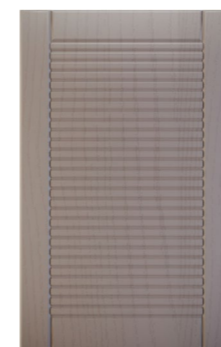

NCAB5-B9
Сірий камінь структура



VL 4246 (SERICA)
Фьорд



VL 4258 (SERICA)
Комбу грін

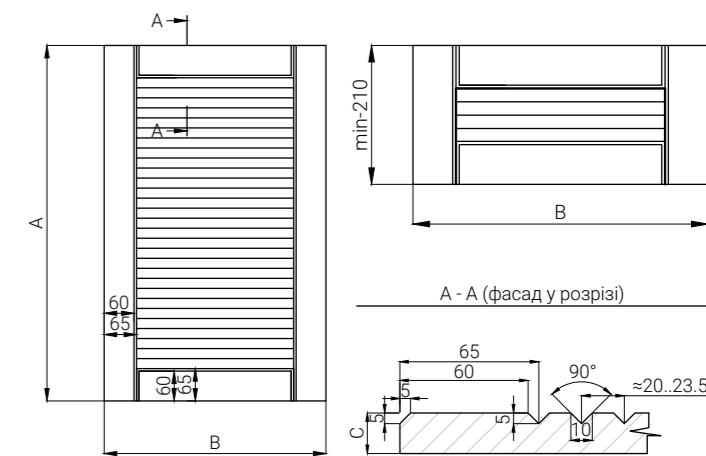

Bel Visa

ФАСАДИ ПЛІВКОВІ

МАТЕРІАЛИ З ВІЗУАЛІЗАЦІЇ:

- Фасад: Плівка ПВХ Комбу грін VL 4258 (SERICA) /арт. 68448
- Фрезерування: Адель
- Ручка Marella M 15191.160 чорний матовий /арт. 69671
- Стільниця Egger F117/ST76/R3-1U Камінь Вентура чорний 38 мм /арт. 69510
- Фартух: Стінова панель 2-стороння Egger F117 ST76/F121 ST87 9,2 мм /арт. 70258

ФРЕЗЕРУВАННЯ АДЕЛЬ



NL 7522 (SERICA)
Лід



BL 6230 (SERICA)
Морський синій



VL 4258 (SERICA)
Комбу грін



RL 5983 (SERICA)
Терракота



RL 5989 (SERICA)
Марсала



F4242526
Дуб Ріббек

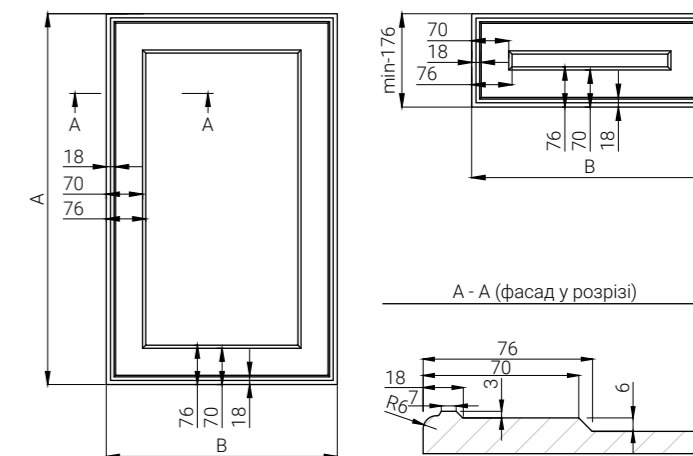

Bel Visa



ФАСАДИ ПЛІВКОВІ

МАТЕРІАЛИ З ВІЗУАЛІЗАЦІЇ:

- Фасад: Плівка ПВХ Морський синій
BL 6230 (SERICA) /арт. 49134
- Фрезерування: Луї
- Ручка Marella CL 24228.01.032
чорний матовий /арт. 117515

ФРЕЗЕРУВАННЯ ЛУЇ



NL 7393 (SERICA)
Кашемір



D6326-804-P5
Джеральдін



NL 7522 (SERICA)
Лід



VL 4246 (SERICA)
Фьорд



NL 7455 (SERICA)
Дошові хмари



BL 6221 (SERICA)
Індиго

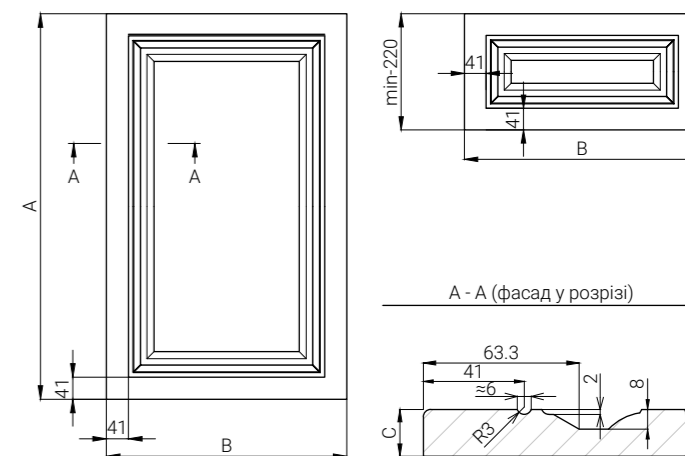

Bel Visa



ФАСАДИ ПЛІВКОВІ

МАТЕРІАЛИ З ВІЗУАЛІЗАЦІЇ:

- Фасад: Плівка ПВХ Джеральдін D6326-804-P5 /арт. 67878
Плівка ПВХ Mussel структура YEM16-B9 /арт. 28382
- Фрезерування: Соул
- Ручка Marella M 15194.160 графіт /арт. 69687
- Ручка Marella M 15194.320 графіт /арт. 69690

ФРЕЗЕРУВАННЯ СОУЛ



D4151-001-M-0,45
Галактика біла



VL 4246 (SERICA)
Фьорд



D6326-804-P5
Джеральдін



KADR4-B9
Світло-сіра структура



YEM16-B9
Mussel структура



VL 4258 (SERICA)
Комбу грін

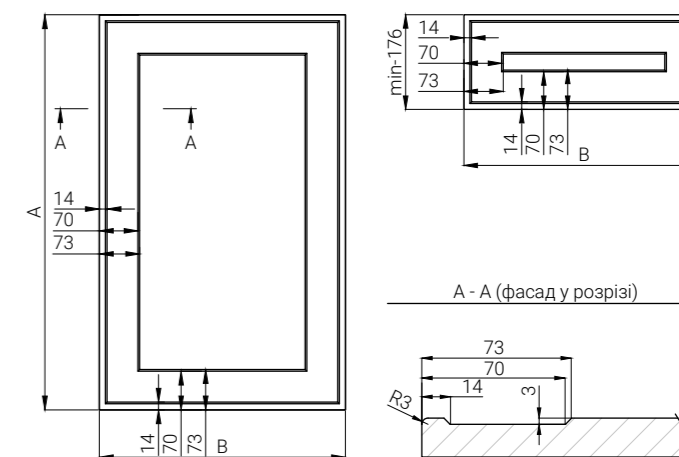

Bel Visa



ФАСАДИ ПЛІВКОВІ

МАТЕРІАЛИ З ВІЗУАЛІЗАЦІЇ:

- Фасад: Плівка ПВХ Джеральдін D6326-804-P5 /арт. 67878
- Фрезерування: Дестіні
- Ручка Cosma M 12749.320 нікель матовий /арт. 21844
- Стільниця Kroposran K025 SQ Петра Мармурова Коричнева 38 мм /арт. 44997

ФРЕЗЕРУВАННЯ ДЕСТІНІ



RL 5983 (SERICA)
Терракота

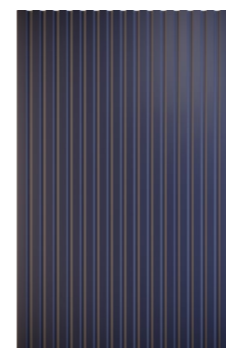

BL 6230 (SERICA)
Морський синій



F4242499
Дуб Один



F4242489
Дуб Рів'єра



NCAB5-B9
Сірий камінь структура



D6326-804-P5
Джеральдін

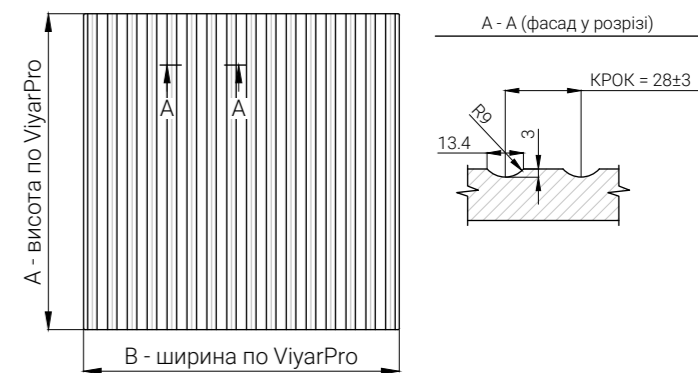

Bel Visa



ФАСАДИ ПЛІВКОВІ

МАТЕРІАЛИ З ВІЗУАЛІЗАЦІЇ:

- Фасад: Плівка ПВХ Сірий камінь структура NCA B5-B9 /арт. 28385
- Фрезерування: Коррадо
- Ручка Marella M 15244.320 нікель /арт. 34617
- Стільниця Luxeform W015-1 U Чорний 38 мм /арт. 65303

ФРЕЗЕРУВАННЯ КОРРАДО

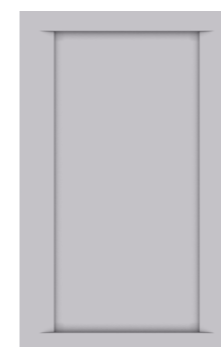

NL 7455 (SERICA)
Дощові хмари



VL 4246 (SERICA)
Фьорд

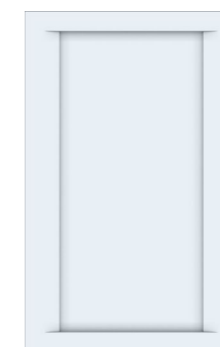

F4275001
Холодний білий



VL 4258 (SERICA)
Комбу грін



F4242526
Дуб Ріббек



NL 7522 (SERICA)
Лід

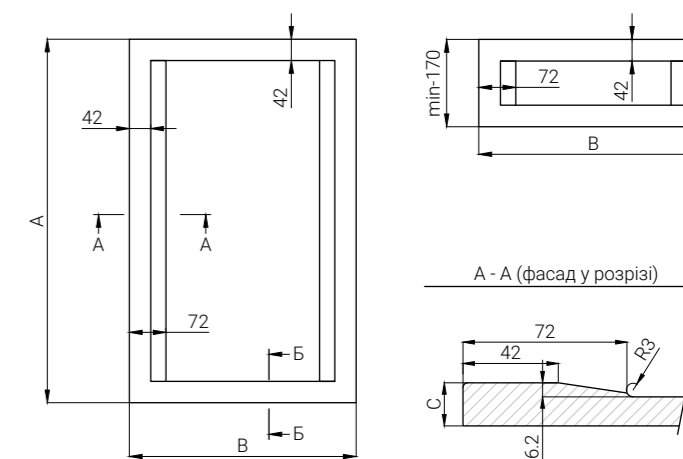

Bel Visa

ФАСАДИ ПЛІВКОВІ

МАТЕРІАЛИ З ВІЗУАЛІЗАЦІЇ:

- Фасад: Магнолія глянець YEM-61PG
- Фрезерування: X-Містик
- Ручка Marella M 24232.30
нікель /арт. 69713

ФРЕЗЕРУВАННЯ X-МІСТИК



NL 7473 (SERICA)
Легкий сірий



VL 4246 (SERICA)
Фьорд



BL 6230 (SERICA)
Морський синій



YEM16-B9
Mussel структура



D6326-804-P5
Джеральдін



F4242489
Дуб Рів'єра

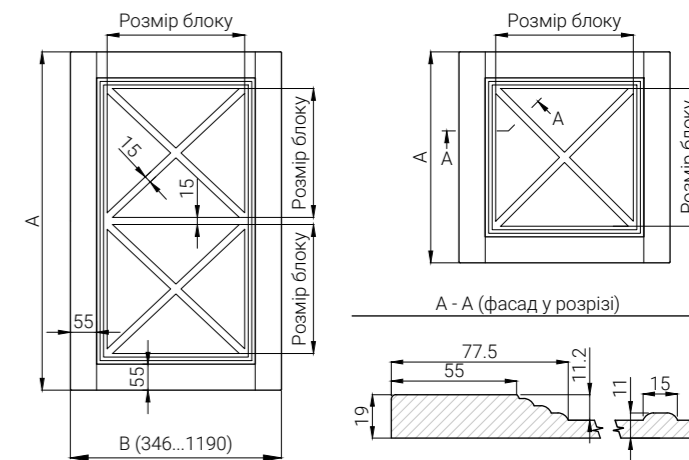

Bel Visa



ФАСАДИ ПЛІВКОВІ

МАТЕРІАЛИ З ВІЗУАЛІЗАЦІЇ:

- Фасад: Плівка ПВХ Комбу грін VL 4258 (SERICA) /арт. 68448
- Фрезерування: X-Россо
- Ручка Marella M 24232.30 нікель /арт. 69713

ФРЕЗЕРУВАННЯ X-РОССО



NL 7522 (SERICA)
Лід



RL 5989 (SERICA)
Марсала



VL 4258 (SERICA)
Комбу грін



F4292031
Фарбоване дерево



D4151-001-M-0,45
Галактика біла

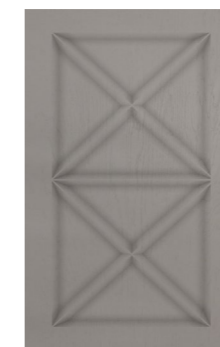

NCAB4-B9
Кашемір структура

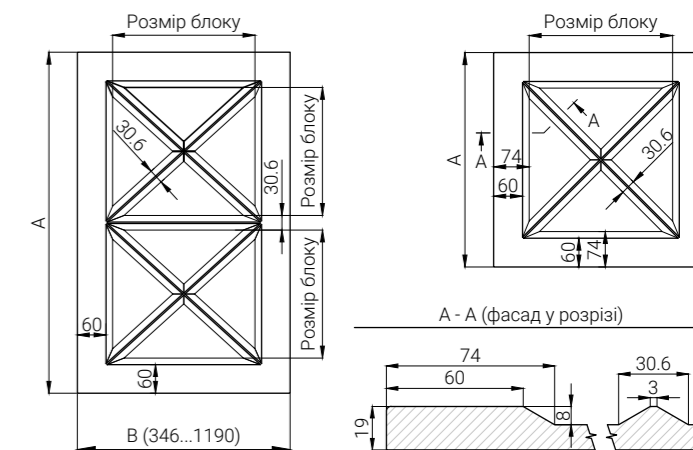

Bel Visa

ФАСАДИ ПЛІВКОВІ

МАТЕРІАЛИ З ВІЗУАЛІЗАЦІЇ:

- Фасад: Плівка ПВХ Комбу грін
VL 4258 (SERICA) /арт. 68448
- Фрезерування: Індивідуальне
 - Ручка VV 808/224, чорний,
Туреччина /арт. 125791
- Стільниця Kroposran K025 SQ Петра
Мармурова Коричнева 38 мм /арт. 44997

ФРЕЗЕРУВАННЯ ІНДИВІДУАЛЬНЕ

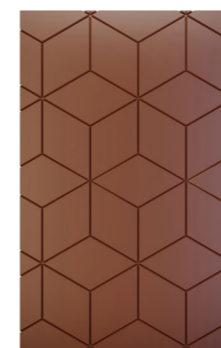

RL 5983 (SERICA)
Терракота



BL 6221 (SERICA)
Індиго



VL 4258 (SERICA)
Комбу грін



NL 7361 (SERICA)
Сірий камінь



VL 4246 (SERICA)
Фьорд



NCAB5-B9
Сірий камінь структура

Bel Visa

HPL-ФАСАДИ ТА ЗБІРНІ ФАСАДИ FUSION

ПІДВИЩЕНА СТІЙКІСТЬ ДО ПОШКОДЖЕНЬ

У пошуках чогось особливого команда Bel Viso створила фасади HPL. Це фасади на основі МДФ-плити, покриті ламінатом високого тиску (HPL). При виробництві використовуються:

- **Fenix** – нанотехнологічний anti-fingerprint матеріал із глибокоматовою поверхнею та здатністю до відновлення.

- **Arpa** – декоративний багат шаровий HPL-ламінат із винятковою міцністю.

HPL-фасади практичні в експлуатації, мають підвищену стійкість до ультрафіолетового випромінювання, різноманітних механічних пошкоджень, вологи та барвників. Зараз в асортименті компанії більше ніж 80 декорів.



Також до замовлення доступна наша інноваційна розробка – збірні фасади Fusion із дубовою ручкою.

Основа фасаду – МДФ з обрамленням дерев'яним брусом по периметру. Лицьова і тильна сторона фасаду покривається наноматеріалом Fenix та HPL ARPA. Видиме столярне з'єднання у верхньому брусі підкреслює натуральність матеріалу.

Arpa

FENIX NTM®

ДОДАТКОВІ ПОСЛУГИ

Лазерне крайкування



Двостороннє покриття



Врізна ручка





ФАСАДИ

HPL & FUSION

МАТЕРІАЛИ З ВІЗУАЛІЗАЦІЇ:

- Фасад: Fenix NTM 0718
Лондон Сірий
- Стільниця Kronospan K211 PE
Порфир Чорний 38 мм /арт. 43306
- Фартух: Стінова панель ДСП 2-стороння Ricci
6019 AR/6133 AR 14 мм /арт. 126888

FENIX NTM®



МДФ FENIX
NTM 0724
Бром сірий



МДФ FENIX
NTM 0750
Комодоро Зелений



МДФ FENIX
NTM 0720
Інграм Чорний



МДФ FENIX
NTM 0718
Лондон Сірий



МДФ FENIX
NTM 0032
Кос Білий



МДФ FENIX
NTM 0748
Арізона Беж





МДФ FENIX
NTM 0751
Джайпур



МДФ FENIX
NTM 0766
Занте Сірий



МДФ FENIX
BLOOM NTM 0773
Зелений Брак



МДФ FENIX
BLOOM NTM 0771
Світло-синій Наксос



МДФ FENIX
BLOOM NTM 0772
Жовтий Кашмір



МДФ FENIX
BLOOM NTM 0770
Червона Аск'я

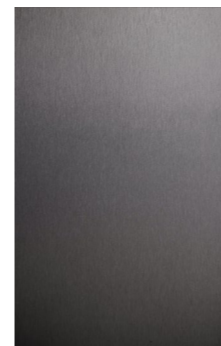

МДФ FENIX
NTA 5000
Сталь Гамільтон



МДФ FENIX
NTA 5001
Срібло Дукат

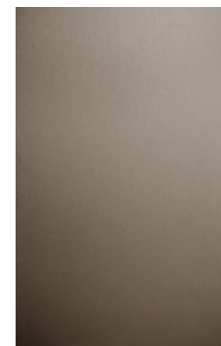

МДФ FENIX
NTA 5003
Золото Кортес



МДФ FENIX
NTM 0725
Ефес Сірий



МДФ FENIX
NTM 0029
Мале Білий



МДФ FENIX
NTM 0768
Стромболі Сірий



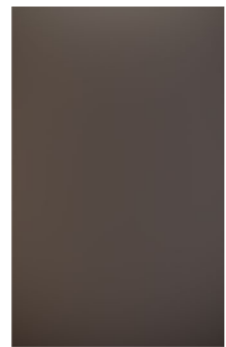

МДФ FENIX
NTM 0749
Оріноко Шоколад



МДФ FENIX
NTM 0752
Антрім Сірий



МДФ FENIX
NTM 0719
Луксор Беж



МДФ FENIX
NTM 0754
Фес Синій



МДФ FENIX
NTM 0030
Аляска Біла



МДФ FENIX
NTM 0717
Касторо Оттава



МДФ FENIX
NTM 0767
Колостай Бежевий



МДФ FENIX
NTM 0756
Скарі Сірий

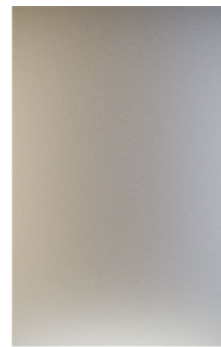

МДФ FENIX
NTM 2628
Доха Цинк

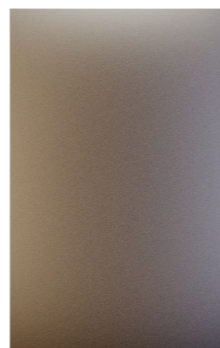

МДФ FENIX
NTM 2629
Доха Бронза



МДФ FENIX
NTM 2630
Доха Антрацит



МДФ FENIX
NTM 2638
Титан





ФАСАДИ HPL & FUSION

МАТЕРІАЛИ З ВІЗУАЛІЗАЦІЇ:

- Фасад: Агра 0001 Luna, 3276 Luna
- Стільниця Агра 0738 Egge 19 мм /арт. 111207



МДФ АРРА
0001
Luna

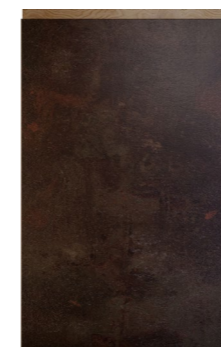

МДФ АРРА
3276
Luna



МДФ АРРА
3408
Losa



МДФ АРРА
4587
Aleve

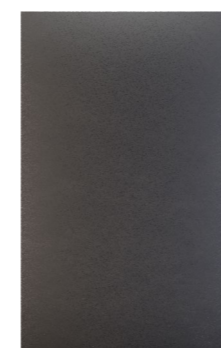

МДФ АРРА
3329
Mika

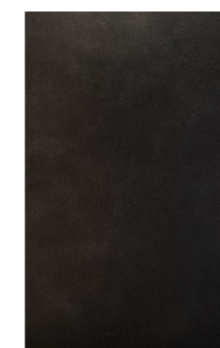

МДФ АРРА
3279
Luna



Arpa 

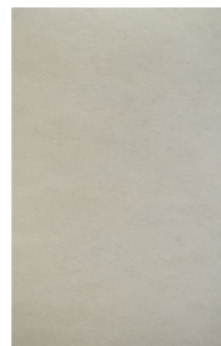

МДФ АРРА
3328
Mika

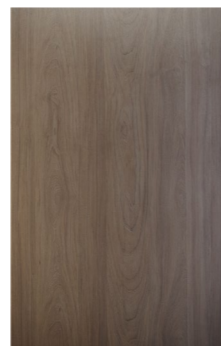

МДФ АРРА
4539
Aleve



МДФ АРРА
4604
Aleve

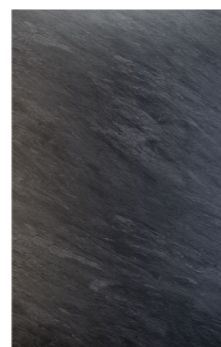

МДФ АРРА
3432
Losa

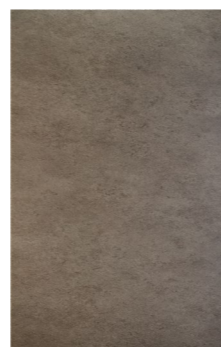

МДФ АРРА
3325
Mika



МДФ АРРА
3447
Ker



МДФ АРРА
4584
Aleve

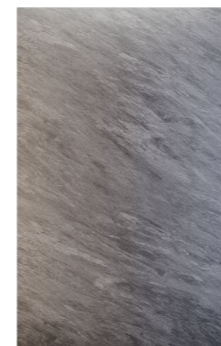

МДФ АРРА
3431
Losa



МДФ АРРА
3395
Urban



МДФ АРРА
3331
Luna



МДФ АРРА
3324
Mika



МДФ АРРА
4548
Aleve





МДФ ARPA
4574
Aleve



МДФ ARPA
4605
Aleve



МДФ ARPA
4585
Aleve



МДФ ARPA
0509
Luna

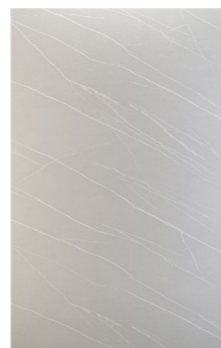

МДФ ARPA
3451
Ker



МДФ ARPA
4575
Larix



МДФ ARPA
BLOOM 0507
Ker



МДФ ARPA
BLOOM 0028
Ker



МДФ ARPA
BLOOM 0700
Ker



МДФ ARPA
BLOOM 0738
Ker



МДФ ARPA
BLOOM 0776
Ker



МДФ ARPA
BLOOM 0779
Ker



ФАСАДИ BEL VISO GLASS

МІЦНІСТЬ МЕТАЛУ ТА ПРОЗОРИ ВАРІАЦІЇ

Алюмінієві фасади Bel Viso Glass – поєднання міцної алюмінієвої рами та наповнення зі скла або дзеркала. Вони мають особливу стійкість до високих температур і вологи, а також невибагливі у догляді. Саме тому Bel Viso Glass є універсальним для будь-яких інтер'єрних рішень.

В основі понад 30 варіантів анодованого алюмінієвого профілю з різними типами покриття від іспанського бренду CORTIZO, який захищає наповнення від механічних пошкоджень. Еле-

менти фасаду зібрані під 45° та закріплені між собою металевими кутками.

Безмежний асортимент наповнення з послугами УФ-друку, матування, нанесення кольорової плівки дозволяють зробити щось унікальне.

Bel Viso[®]



ДОДАТКОВІ ПОСЛУГИ

Нанесення художньої обробки 

Фарбування по RAL 

Врізна ручка 

Присадка під завіси 



ФАСАДИ BEL VISO GLASS

МАТЕРІАЛИ З ВІЗУАЛІЗАЦІЇ:

- Рамковий алюмінієвий профіль R-11 чорний /арт. 52004
- Скло тоноване графіт 4 мм /арт. 30049
- Ручка Ferro Fiori M 0220.192 чорний браш /арт. 11482
- Стільниця Egger H3133 ST12 R3-1U Дуб Давос трюфель 38 мм /арт. 35462
- Фартух: Стінова панель ДСП 2-стороння Ricci 6019 AR/6133 AR 14 мм /арт. 126888

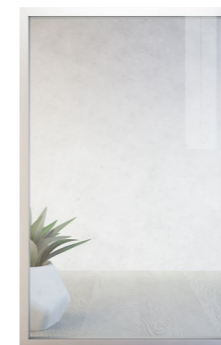

R-1 Срібло полір.
Дзеркало бронза
4 мм

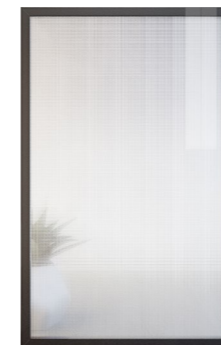

R-1 Чорний браш полір.
Скло віконне
4 мм



R-11 Срібло
Скло діамант
4 мм, Oracal 076



R-11 Чорний
Скло тоноване графіт
4 мм, УФ-друк



R-11 Срібло
Дзеркало сатин
4 мм



R-11 Чорний
Дзеркало сатин графіт
4 мм



Bel VISO

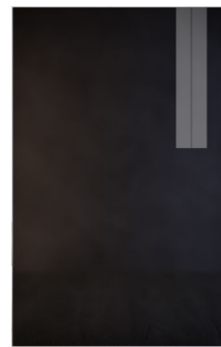

R-11 Срібло
Скло Lacobel Classic
Black 9005 4 мм



R-1 Білий матовий
Скло Lacobel Pearl
White 1013 4 мм



R-1 Графіт браш полір.
Скло Stopsol Classic
Clear 4 мм



R-4 Чорний браш полір.
Скло Stopsol Classic
бронзове 4 мм



R-1 Чорний матовий
Скло Stopsol Classic
графіт 4 мм



R-4 Нікель браш
Скло басак бронза
4 мм



R-4 Чорний матовий
Скло граніт бронза
4 мм



R-4 Графіт браш полір.
Скло діамант
4 мм



R-1 Золото полір.
Скло Кристал Золото
4 мм

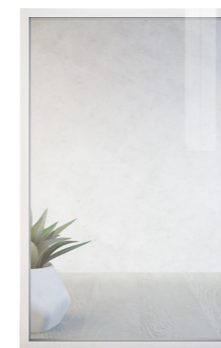

R-1 Срібло полір.
Скло віконне
4 мм



R-1 Срібло браш полір.
Скло сатин білий
4 мм



R-1 Бронза матова
Скло сатин бронза
4 мм





R-4 Срібло матове
Скло Терен білий
4 мм



R-4 Бронза матова
Скло Терен бронза
4 мм



R-1 Бронза матова
Скло тоноване бронза
4 мм



R-4 Графіт браш полір.
Скло тоноване графіт
4 мм



R-1 Шампань браш
Скло шале білий
4 мм

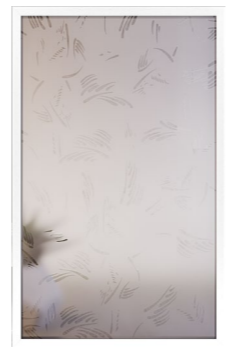

R-1 Білий матовий
Скло шале бронза
4 мм



R-1 Срібло полір.
Скло Кристал безбарвне
4 мм



R-1 Чорний браш полір.
Дзеркало Шпигун
4 мм



R-1 Золото полір.
Скло Planibel Dark Grey
4 мм



R-11 Чорний
Дзеркало MORENA
4 мм



R-4 Чорний браш полір.
Скло діамант
4 мм



R-1 Нікель браш
Скло віконне
4 мм



АКРИЛОВІ ФАСАДИ

ВИШУКАНІСТЬ МАЄ ФОРМУ

Акрилові фасади Bel Viso створені для втілення найвишуканіших ідей у дизайні меблів. При їх виготовленні за основу беруться 2 види матеріалів преміум-сегмента:

1. Акрилові панелі Niemann, колекція AsyLux PREMIUM. Матові декори відрізняються глибиною, а гляцеві – дзеркальним блиском. Фасади практичні під час експлуатації, стійкі до вологи та подряпин, прості в догляді. Вони не тьмяніють від тривалого впливу сонячного світла. Пропонуємо понад 60 декорів з матовою або гляцевою поверхнею та вмонтованими ручками.

2. Панелі з покриттям склоамінату Rauvisio Crystal від Rehau. Такий матеріал візуально не відрізняється від скла, але стійкіший в експлуатації. Завдяки фрезеруванню фаски по периметру фасаду досягається 3D-ефект. Всього 40 декорів, серед яких дзеркальні, однотонні та декоровані плити з матовою чи гляцевою поверхнею.

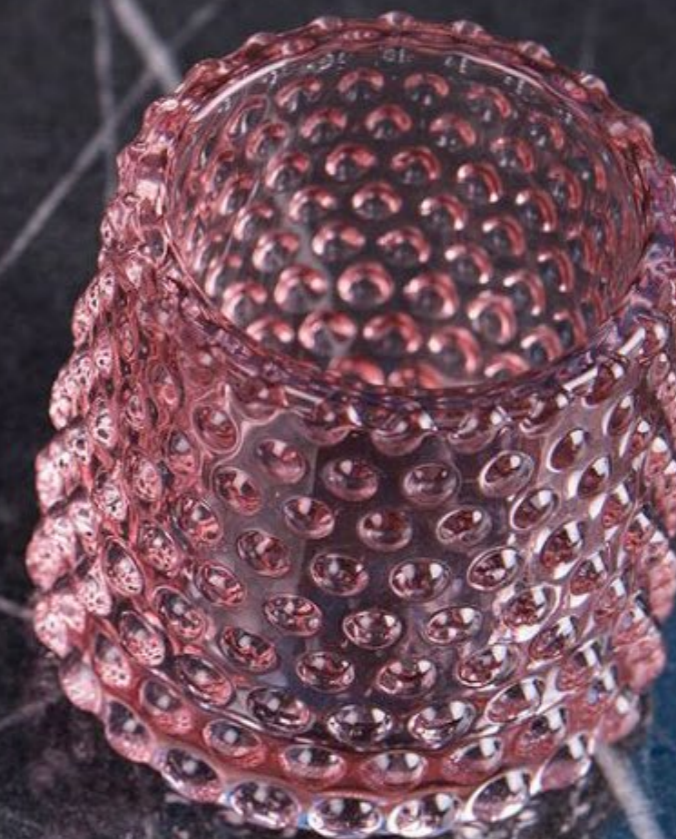

ДОДАТКОВІ ПОСЛУГИ

Лазерне крайкування 

Врізна ручка 

С-крайка 

ФАСАДИ АКРИЛОВІ

МАТЕРІАЛИ З ВІЗУАЛІЗАЦІЇ:

- Фасад: Панель Rauvisio Crystal V2778
Яскраво-білий Глянець /арт. 24036
Панель Rauvisio Crystal 1969L
Мармур Романо /арт. 51548
- Ручка Marella M 15194.160
графіт /арт. 69687
- Ручка Marella M 15194.320
графіт /арт. 69690



Rauvisio Crystal
2409L
Atlantico Глянець



Rauvisio Crystal
1969L
Глянець Мармур Романо



Rauvisio Crystal
1721L
Дзеркальний



Rauvisio Crystal
V2778
Глянець Яскраво-білий



Rauvisio Crystal
73703
Глянець Слонова кістка

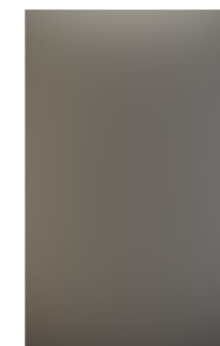

Rauvisio Crystal
2109L
Titano Матовий





Rauvisio Crystal
1923L
Глянєць Біло-сріблястий



Rauvisio Crystal
1700L
Матовий М'ятний

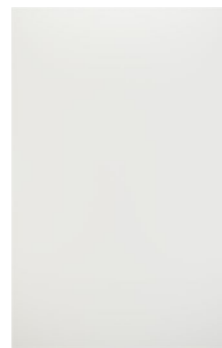

Rauvisio Crystal
1696L
Матовий Яскраво-білий



Rauvisio Crystal
1687L
Глянєць Сірий

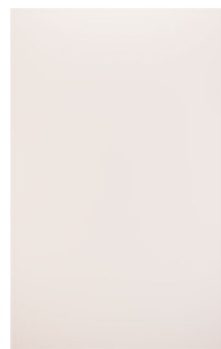

Rauvisio Crystal
1698L
Матовий Слонова кістка



Rauvisio Crystal
1702L
Матовий Димчастий



Rauvisio Crystal
1703L
Матовий Сірий



Rauvisio Crystal
1976L
Глянєць Дерево Вибілене



Rauvisio Crystal
1697L
Матовий Білий



Rauvisio Crystal
1911L
Матовий Світло-сірий

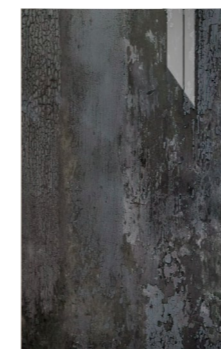

Rauvisio Crystal
1975L
Глянєць Дерево Обпалене



Rauvisio Crystal
1974L
Глянєць Дерево Античне



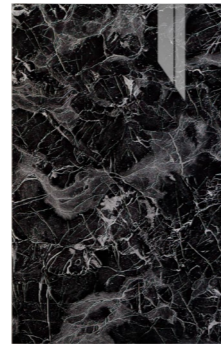

Rauvisio Crystal
1971L
Глянecь Мармур Чорний



Rauvisio Crystal
2015L
Ріано Глянecь Чорний



Rauvisio Crystal
1968L
Глянecь Мармур Тоскана



Rauvisio Crystal
1910L
Глянecь Світло-сірий

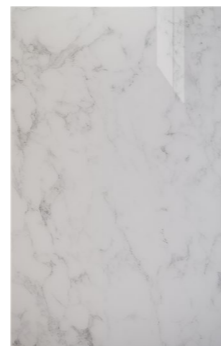

Rauvisio Crystal
1970L
Глянecь Мармур Білий

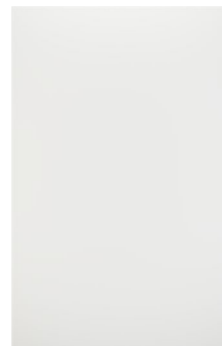

Rauvisio Crystal
V2892
Глянecь Білий



Rauvisio Crystal
1684L
М'ятний Глянecь



Rauvisio Crystal
2407L
Laguna Глянecь



Rauvisio Crystal
1972L
Дерево посріблене



Rauvisio Crystal
2410L
Atlantico Матовий



Rauvisio Crystal
2408L
Laguna Матовий



Rauvisio Crystal
1686L
Димчастий Глянecь





ФАСАДИ АКРИЛОВІ

МАТЕРІАЛИ З ВІЗУАЛІЗАЦІЇ:

- Фасад: Панель МДФ 6000Н Acrylux HiPS PREMIUM Арктичний Білий глянець Niemann /арт. 67719
- Ручка Marella M 15244.320 нікель темний /арт. 34619
- Стільниця Kronospan K095 SU Мармут тераццо світлий 38 мм /арт. 44632
- Скінали (на склі діамант 6 мм) /арт. 49756

NIEMANN



Niemann Acrylux
4670H
Морський глянець



Niemann Acrylux
6005HM MAT
Пляшковий зелений



Niemann Acrylux
4702HM MAT
Темно-синій



Niemann Acrylux
85383HM MAT
Сірий

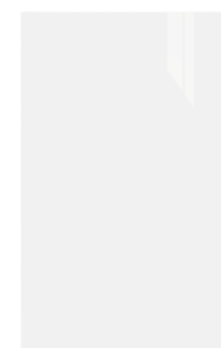

Niemann Acrylux
6000H
Арктичний Білий Глянець



Niemann Acrylux
8421H
Глянець Чорний





Niemann Acrylux
85735HM MAT
Граніт



Niemann Acrylux
85468H
Світло-сірий глянець

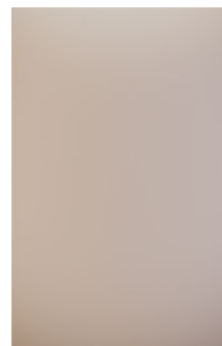

Niemann Acrylux
7498HM
Капучино



Niemann Acrylux
5357H
Лагуна



Niemann Acrylux
85468HM
Матовий Світло-сірий

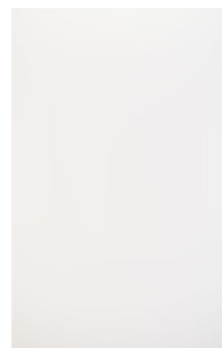

Niemann Acrylux
11082HM
Арктичний Білий



Niemann Acrylux
1982HM MAT
Сніжно-білий



Niemann Acrylux
1982H
Сніжно-білий глянець



Niemann Acrylux
11035H
Білий Металік глянець



Niemann Acrylux
1994H
Білий глянець



Niemann Acrylux
7496H
Кремовий глянець



Niemann Acrylux
8636H
Срібний Металік глянець



РАМКОВІ ФАСАДИ ІЗ ДСП CLEAF І SAVIOLA

ІТАЛІЙСЬКИЙ ДИЗАЙН ТА ЕКОЛОГІЧНІ ТРАДИЦІЇ

Рамкові фасади – це вдале поєднання класичних форм та новітніх текстур. Для їх виготовлення використовують плитні матеріали від італійських виробників Cleaf і Saviola. Це продукція з яскраво вираженими деревними та вінтажними текстурами, імітаціями цегляної кладки, тканини, шкіри чи каменю. Завдяки технології на фасадах відтворюються унікальні візерунки та фактура кожної деталі.

Синхронізоване нанесення текстури дозволяє надати поверхні фасадів глибини, повторити шорсткість деревини або ж м'якість текстилю.

В асортименті – гладкі фасади, рамки, канти, понад 70 декорів, 7 кольорів патини. Для наповнення в рамки пропонуємо варіанти ДСП, скло або дзеркало. Можливе встановлення додаткових перемичок. Рамкові фасади стійкі до механічних пошкоджень, вологи та перепадів температур.

CLEAF
saviola

ДОДАТКОВІ ПОСЛУГИ

Вітрина 

Двостороннє покриття 

Патина 

Врізна ручка 



ФАСАДИ РАМКОВІ

МАТЕРІАЛИ З ВІЗУАЛІЗАЦІЇ:

- Фасад: ДСП Cleaf Ares/Ares FB03
Бетон 18-18,3 мм /арт. 25318
- Стільниця Кроносран K211 РЕ Порфир
Чорний 38 мм /арт. 43306



Cleaf FA44
Бавовна бежева
(Toucher)



Cleaf S064
Клен сіро-коричневий
(Engadina)



Cleaf S072
Дуб античний
(Sherwood)



Cleaf B073
Дуб білий
(Sherwood)



Cleaf FB03
Бетон
(Ares)

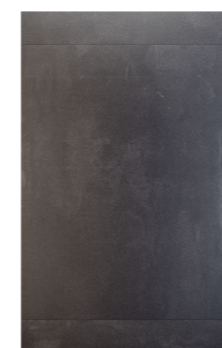

Cleaf FB68
Валетта
(Ares)



CLEAF



Cleaf S074
Дуб світлий
(Sherwood)



Cleaf S126
Бук білий
(Pembroke)



Cleaf LM62
Вінтаж світлий
(Poro Rovere)



Cleaf S025
Античний
(Azimut)



Cleaf S123
Бук молочний
(Pembroke)

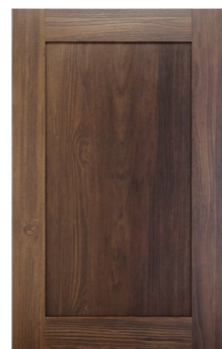

Cleaf S063
Дуб
(Engadina)



Cleaf B070
Білий
(Ego)



Cleaf S080
Еліт перламутр кремовий
(Millennium)



Cleaf S062
Клен кремовий
(Engadina)



Cleaf FA42
Бавовна коричнева
(Toucher)



Cleaf S061
Клен темно-бежевий
(Engadina)



Cleaf S160
Павлонія
(Okobo)





ФАСАДИ РАМКОВІ

МАТЕРІАЛИ З ВІЗУАЛІЗАЦІЇ:

- Фасад: ДСП Saviola Artlight/Artlight D99
Дуб Рів'єра 18 мм /арт. 45767
- Ручка Marella M 15194.160
графіт /арт. 69687
- Ручка Marella M 15194.320
графіт /арт. 69690
- Стільниця Kronospan K211 PE Порфир
Чорний 38 мм /арт. 43306
- Фартух: МДФ Fenix NTM 0720 Інграм
Чорний 10 мм /арт. 62136



Saviola A11
Текстоун сірий
(Portland)



Saviola D99
Дуб Рів'єра
(Artlight)



Saviola P23
Горіх світлий
(Vanguard)



Saviola DC7
Бетон Кіруна
(Portland)



Saviola 68R
Ясен білий
(Devon)



Saviola DA4
Оксид сірий
(Artstone)



 **saviola**



Saviola 16F
Ясен платиновий
(Devon)



Saviola P11
Дуб білий
(Gessato)



Saviola 68R
Білий
(Topmat)



Saviola TR9
Оксид
(Artstone)



Saviola 0SS
Білий лід
(Atlas)



Saviola P01
Дуб бежево-сірий
(Gessato)



Saviola 16F
Платиновий
(Topmat)



Saviola AP2
Ясен сірий
(Devon)



Saviola A12
Текстоун антрацит
(Portland)



Saviola DG7
Горіх натуральний
(Valiant)



Saviola DR1
Пекан
(Sand Oak)



Saviola D74
Амбасадор
(Valiant)



КОНТАКТИ

03680, Україна, м. Київ
бул. Вацлава Гавела, 16

+38 (044) 500-57-07



viyar.ua

Bel Visa[®]

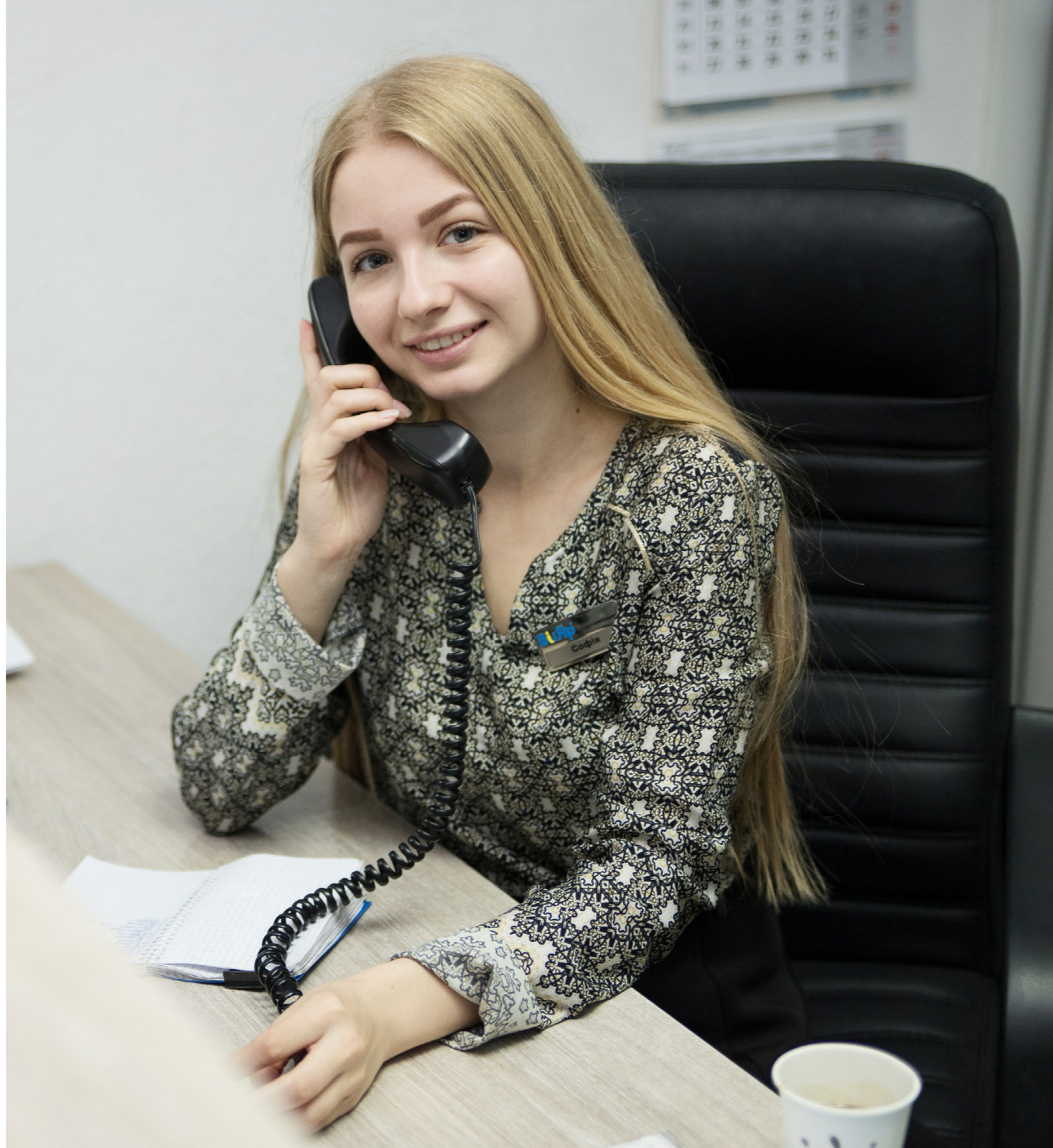

We produce happiness...